



热成像双光谱5寸球是一款近距离转动类观测设备，前端内置深度学习烟火识别算法：烟雾、火点双重识别，及时发现火情，全天候稳定工作，支持区域入侵、越界检测等功能

【功能特性】

- 支持3D定位功能，通过客户端/IE可实现点击跟随和放大
- 支持断电状态记忆功能，上电后自动回到断电前的云台和镜头状态
- 可见光支持自动光圈、自动聚焦、自动平衡、背光补偿、宽动态、3D数字降噪、日夜转换
- 可见光支持强光抑制、电子防抖、Smart IR防红外过曝技术；
- 支持电子罗盘、镜像
- 支持热成像探测器防灼伤智能躲避
- 支持热成像目标检测，可见光联动跟随
- 支持区域入侵检测、越界检测、进入区域检测、离开区域检测功能
- 支持智能烟火检测功能
- 支持测温功能，测温范围：-20 °C~550 °C，测温精度：±2 °C，或者读数的±2%，取最大值；

【应用场景】

- 适用于仓库、车库、油库、公园、景区、油田、乡村防火等场景

· 规格参数

型号		BW-DS4228
热成像	传感器类型	氧化钒非制冷型探测器
	响应波段	8~14μm
	热成像分辨率	256 × 192
	像元尺寸	12μm
	最大光圈值	F1.0
	噪声等效温差NETD	< 35 mk (@ 25 °C, F#=1.0)
	空间分辨率MRAD	1.71
	热成像焦距	7 mm
	伪彩	黑热/白热/铁红/彩虹等多种伪彩 (总计15种模式)
	参照物大小	人:1.8m×0.5m, 车辆: 1.4m×4.0m
	热成像近摄距	1m
	热成像聚焦	无热化设计, 不支持自动聚焦
	最远报警距离 (人员)	70m
	最远报警距离 (车辆)	210m
	最远报警距离 (火点)	583m
	测温最远距离 (0.1×0.1m)	10.5m
	视场角	25.0°(H)18.8°(V)
探测距离 (人/车辆)	292m/894m	
识别距离 (人/车辆)	73m/224m	
辨认距离 (人/车辆)	36m/112m	
可见光	传感器类型	1/2.8" CMOS
	可见光分辨率	2688 × 1520, 400万实时高清
	光圈	1.2-4.4
	最低照度	彩色: 0.05Lux @ (F1.2, AGC ON), 黑白: 0.01Lux @ (F1.2, AGC ON)
	区域增强	ROI感兴趣区域增强
	聚焦	半自动/手动
	补光功能	红外, 有效距离100m, 亮度、角度根据场景智能调整
	烟雾报警有效距离	1500m
	可见光焦距	4.8-153mm, 光学变倍32倍
	透雾	支持算法透雾
	视场角	58.8°(H) 34.4°(V)~2.18°(H)1.22°(V)
云台功能	水平范围	360°连续旋转
	水平速度	键控速度: 0.1°~200°/s 预置点速度: 0.1°~200°/s
	垂直范围	-5°~90°
	垂直速度	键控速度: 0.1°~120°/s 预置点速度: 0.1°~120°/s
	预置点个数	300个
	巡航扫描	8条, 每条可添加256个预置点
	扫描模式	预置点/花样扫描/巡航扫描/自动扫描/垂直扫描/随机扫描/帧扫描/全景扫描
	定位精度	0.1°



系统功能	安全策略	支持授权的用户和密码, 支持HTTPS加密和IEEE 802.1x网络访问控制、IP地址过滤
	过欠压报警	支持
视音频	最大预览路数	20路
	视频压缩标准	H.264/H.265/ MPEG4 / MJPEG; H.264编码支持 BaseLine / Main / High ,Smart264
	音频压缩标准	G.711u/G.711a/G.722.1/MP2L2/G726/PCM
接口	网口	1路10/100M自适应以太网口
	RS485控制接口	支持自适应HIKVISION, PELCO-P和PELCO-D(可添加)协议
	网络协议	IPv4/IPv6,HTTP,HTTPS,802.1x,Qos,FTP,SMTP,UPnP,SNMP,DNS,DDNS,NTP,RTSP,RTCP, RTP,TCP,UDP,IGMP,ICMP,DHCP,PPPoE,Bonjour
	应用编程接口	支持软件集成的开放式API, 支持标准协议((开放型网络视频接口、PSIA、CGI)、支持海康SDK和第三方管理平台接入
	本地存储	内置SD卡插槽, 支持SD/SDHC卡, 最大支持256 G, 可支持手动录像/报警录像, 支持断网续传,录像不丢失
	报警接口	7路输入 (0~3.3V DC), 2路输出
	音频接口	1个音频输入(Line in) , 1个音频输出(Line out)
系统参数	用户管理	支持三级用户权限管理, 管理员、操作员、普通用户
	电源输入	AC24±20%、DC36±20%、DC48±20%, 支持HIPOE供电
	电源适配器	标配DC36V@1.67A 适配器 尺寸L130*W55*H35mm
	功率	整机静态功耗≈15W 运动功耗≤25W 整机最大峰值功耗≤30W
	工作温度和湿度	-40°C~70°C, < 90% RH
	防护等级	IP66, TVS 6000V 防雷、防浪涌、防突波, 符合GB/T17626.5 四级标准
	尺寸	Φ185mm*325mm
	重量	3.9kg
	抗风等级	12级 (最大33 m/s)
	外壳材质	高强度铝合金, 多维自由曲面外形, 风阻小

· 订货型号





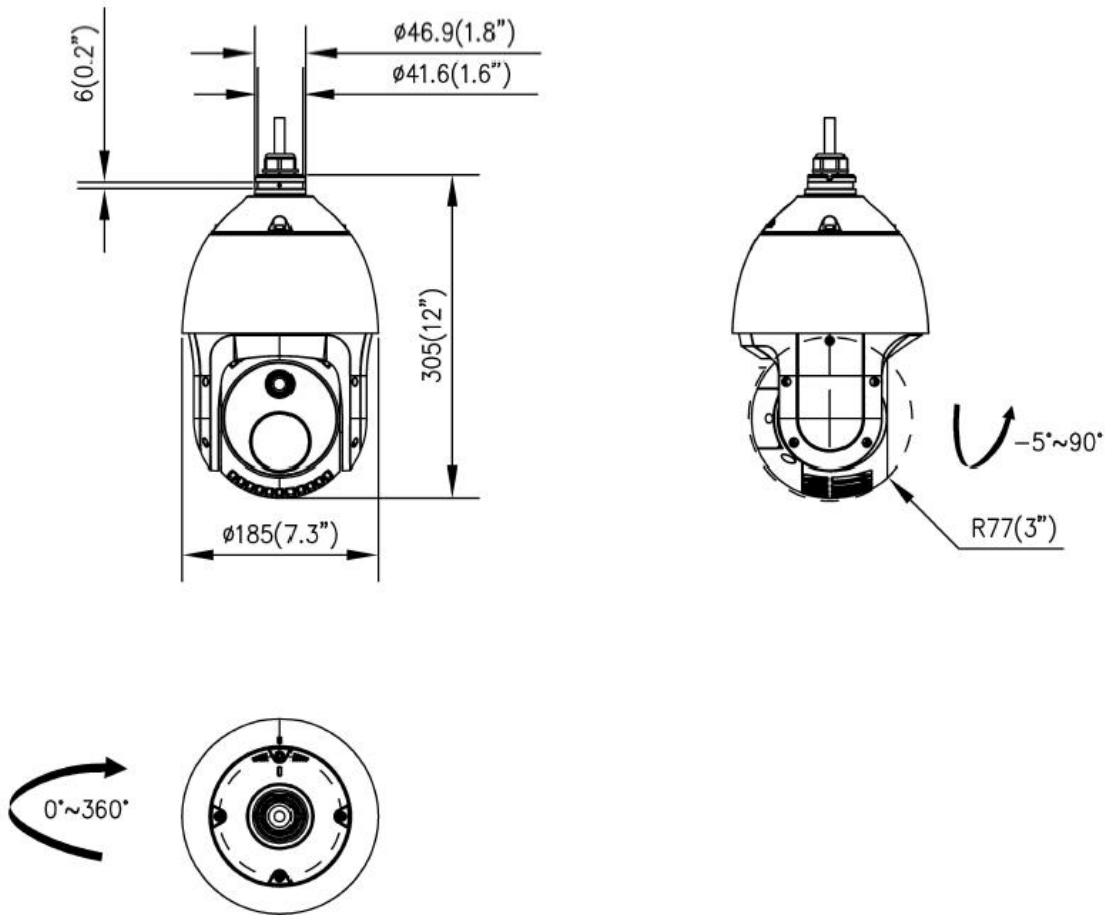





BW-DS4228

· 外形尺寸



单位: mm

· 配件
· 推荐购买

DS-1661ZJ-R/B 	DS-1618ZJ-R/B 	DS-1604ZJ-BOX-Corner 墙角装支架/带电源盒 	DS-1602ZJ-pole 立杆装支架 	DS-1602ZJ 壁装支架 
DS-1673ZJ 横杆装支架 	DS-1662ZJ 吊装支架 	DS-1602ZJ-corner 墙角装支架 	DS-1604ZJ-BOX 壁装支架/带电源盒 	DS-1619ZJ 柱顶装支架 
DS-1663ZJ 顶装支架 	DS-1661ZJ 吊装支架 (20 cm) 	DS-1660ZJ 越顶装支架 	DS-1604ZJ-BOX-POLE 立杆装支架/带电源盒 	DS-1667ZJ 可伸缩吊装支架 
DS-1682ZJ 吊装支架延长杆 	DS-1618ZJ 壁装支架 			

无锡北微传感科技有限公司

地址：无锡市滨湖区绣溪路 58 号 30

总机：0510-85737158

热线：400-618-0510

邮箱：sales@bwsensing.com

网址：www.bwsensing.com.cn